

CLAVE	IMAGEN	CONCEPTO
BAR-01		MODELO B-4812 MCA. BORBORIC. Barra de drenaje para piso de concreto con acabado antideslizante. Fabricada en acero inoxidable con acabado satinado. Incluye ranura para el cable de drenaje. Medidas: 915 x 1370 mm. ancho y largo.
BAR-02		MODELO B-200 MCA. BORBORIC. Barra de drenaje para piso de concreto con acabado antideslizante. Fabricada en acero inoxidable con acabado satinado. Incluye ranura para el cable de drenaje. Medidas: 915 x 1370 mm. ancho y largo.
CH-01		MODELO B-34 MCA. HELVEX. Cajón de drenaje para piso de concreto con acabado antideslizante. Fabricado en acero inoxidable con acabado satinado. Incluye ranura para el cable de drenaje. Medidas: 915 x 1370 mm. ancho y largo.
DP-01		MODELO B-200 MCA. BORBORIC. Dispositivo de protección de agua para piso de concreto con acabado antideslizante. Fabricado en acero inoxidable con acabado satinado. Incluye ranura para el cable de drenaje. Medidas: 915 x 1370 mm. ancho y largo.
DP-02		MODELO B-4812 MCA. BORBORIC. Dispositivo de protección de agua para piso de concreto con acabado antideslizante. Fabricado en acero inoxidable con acabado satinado. Incluye ranura para el cable de drenaje. Medidas: 915 x 1370 mm. ancho y largo.
FA-01		MODELO B-4812 MCA. BORBORIC. Faldón de durlock para piso de concreto con acabado antideslizante. Fabricado en acero inoxidable con acabado satinado. Incluye ranura para el cable de drenaje. Medidas: 915 x 1370 mm. ancho y largo.
PRE-01		MODELO B-200 MCA. BORBORIC. Precochado de concreto para piso de concreto con acabado antideslizante. Fabricado en acero inoxidable con acabado satinado. Incluye ranura para el cable de drenaje. Medidas: 915 x 1370 mm. ancho y largo.
PRE-02		MODELO B-4812 MCA. BORBORIC. Precochado de concreto para piso de concreto con acabado antideslizante. Fabricado en acero inoxidable con acabado satinado. Incluye ranura para el cable de drenaje. Medidas: 915 x 1370 mm. ancho y largo.
VAR-01		MODELO B-4812 MCA. BORBORIC. Varilla de acero para piso de concreto con acabado antideslizante. Fabricada en acero inoxidable con acabado satinado. Incluye ranura para el cable de drenaje. Medidas: 915 x 1370 mm. ancho y largo.
VAR-02		MODELO B-200 MCA. BORBORIC. Varilla de acero para piso de concreto con acabado antideslizante. Fabricada en acero inoxidable con acabado satinado. Incluye ranura para el cable de drenaje. Medidas: 915 x 1370 mm. ancho y largo.
VAR-03		MODELO B-4812 MCA. BORBORIC. Varilla de acero para piso de concreto con acabado antideslizante. Fabricada en acero inoxidable con acabado satinado. Incluye ranura para el cable de drenaje. Medidas: 915 x 1370 mm. ancho y largo.
VAR-04		MODELO B-200 MCA. BORBORIC. Varilla de acero para piso de concreto con acabado antideslizante. Fabricada en acero inoxidable con acabado satinado. Incluye ranura para el cable de drenaje. Medidas: 915 x 1370 mm. ancho y largo.
VAR-05		MODELO B-4812 MCA. BORBORIC. Varilla de acero para piso de concreto con acabado antideslizante. Fabricada en acero inoxidable con acabado satinado. Incluye ranura para el cable de drenaje. Medidas: 915 x 1370 mm. ancho y largo.
VAR-06		MODELO B-200 MCA. BORBORIC. Varilla de acero para piso de concreto con acabado antideslizante. Fabricada en acero inoxidable con acabado satinado. Incluye ranura para el cable de drenaje. Medidas: 915 x 1370 mm. ancho y largo.
VAR-07		MODELO B-4812 MCA. BORBORIC. Varilla de acero para piso de concreto con acabado antideslizante. Fabricada en acero inoxidable con acabado satinado. Incluye ranura para el cable de drenaje. Medidas: 915 x 1370 mm. ancho y largo.
VAR-08		MODELO B-200 MCA. BORBORIC. Varilla de acero para piso de concreto con acabado antideslizante. Fabricada en acero inoxidable con acabado satinado. Incluye ranura para el cable de drenaje. Medidas: 915 x 1370 mm. ancho y largo.
VAR-09		MODELO B-4812 MCA. BORBORIC. Varilla de acero para piso de concreto con acabado antideslizante. Fabricada en acero inoxidable con acabado satinado. Incluye ranura para el cable de drenaje. Medidas: 915 x 1370 mm. ancho y largo.
VAR-10		MODELO B-200 MCA. BORBORIC. Varilla de acero para piso de concreto con acabado antideslizante. Fabricada en acero inoxidable con acabado satinado. Incluye ranura para el cable de drenaje. Medidas: 915 x 1370 mm. ancho y largo.
VAR-11		MODELO B-4812 MCA. BORBORIC. Varilla de acero para piso de concreto con acabado antideslizante. Fabricada en acero inoxidable con acabado satinado. Incluye ranura para el cable de drenaje. Medidas: 915 x 1370 mm. ancho y largo.
VAR-12		MODELO B-200 MCA. BORBORIC. Varilla de acero para piso de concreto con acabado antideslizante. Fabricada en acero inoxidable con acabado satinado. Incluye ranura para el cable de drenaje. Medidas: 915 x 1370 mm. ancho y largo.
VAR-13		MODELO B-4812 MCA. BORBORIC. Varilla de acero para piso de concreto con acabado antideslizante. Fabricada en acero inoxidable con acabado satinado. Incluye ranura para el cable de drenaje. Medidas: 915 x 1370 mm. ancho y largo.
VAR-14		MODELO B-200 MCA. BORBORIC. Varilla de acero para piso de concreto con acabado antideslizante. Fabricada en acero inoxidable con acabado satinado. Incluye ranura para el cable de drenaje. Medidas: 915 x 1370 mm. ancho y largo.
VAR-15		MODELO B-4812 MCA. BORBORIC. Varilla de acero para piso de concreto con acabado antideslizante. Fabricada en acero inoxidable con acabado satinado. Incluye ranura para el cable de drenaje. Medidas: 915 x 1370 mm. ancho y largo.
VAR-16		MODELO B-200 MCA. BORBORIC. Varilla de acero para piso de concreto con acabado antideslizante. Fabricada en acero inoxidable con acabado satinado. Incluye ranura para el cable de drenaje. Medidas: 915 x 1370 mm. ancho y largo.
VAR-17		MODELO B-4812 MCA. BORBORIC. Varilla de acero para piso de concreto con acabado antideslizante. Fabricada en acero inoxidable con acabado satinado. Incluye ranura para el cable de drenaje. Medidas: 915 x 1370 mm. ancho y largo.
VAR-18		MODELO B-200 MCA. BORBORIC. Varilla de acero para piso de concreto con acabado antideslizante. Fabricada en acero inoxidable con acabado satinado. Incluye ranura para el cable de drenaje. Medidas: 915 x 1370 mm. ancho y largo.
VAR-19		MODELO B-4812 MCA. BORBORIC. Varilla de acero para piso de concreto con acabado antideslizante. Fabricada en acero inoxidable con acabado satinado. Incluye ranura para el cable de drenaje. Medidas: 915 x 1370 mm. ancho y largo.
VAR-20		MODELO B-200 MCA. BORBORIC. Varilla de acero para piso de concreto con acabado antideslizante. Fabricada en acero inoxidable con acabado satinado. Incluye ranura para el cable de drenaje. Medidas: 915 x 1370 mm. ancho y largo.

PROYECTO EJECUTIVO

DETALLES

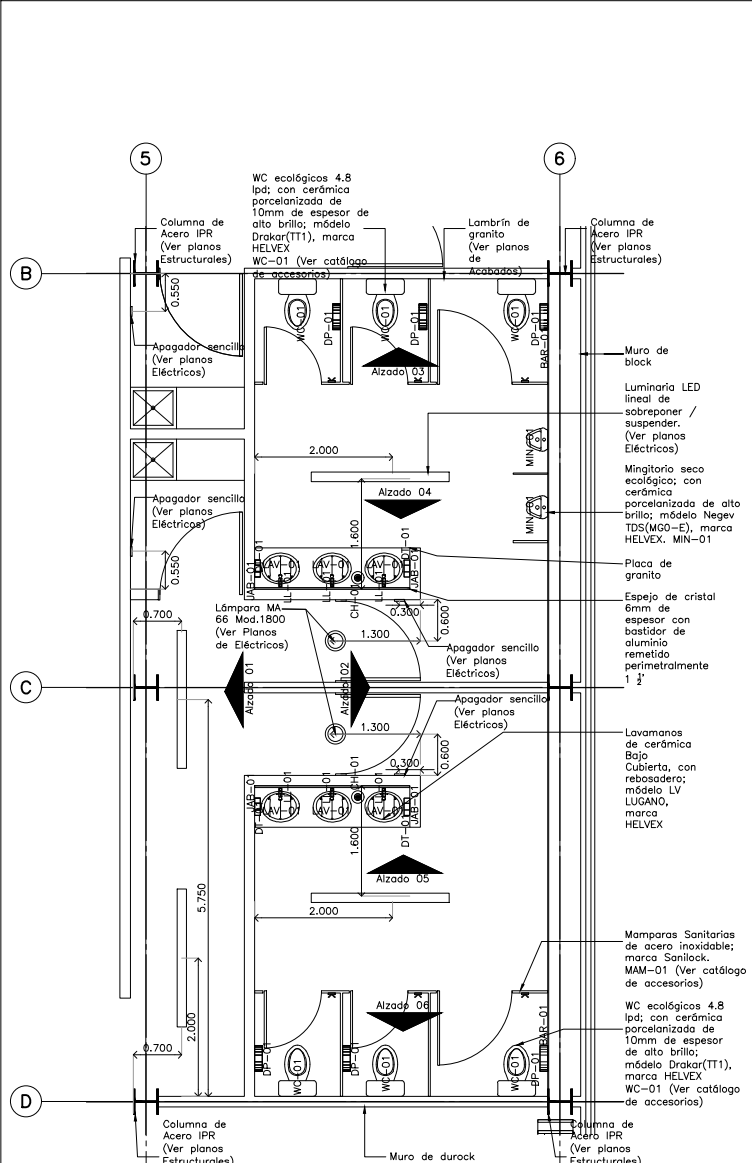
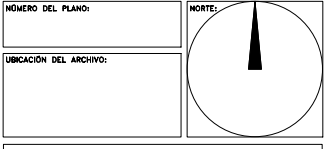
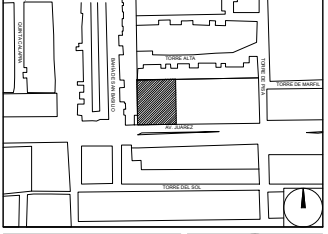

Detalle 14
Baños de visitantes / CESI
Escala: 1:50

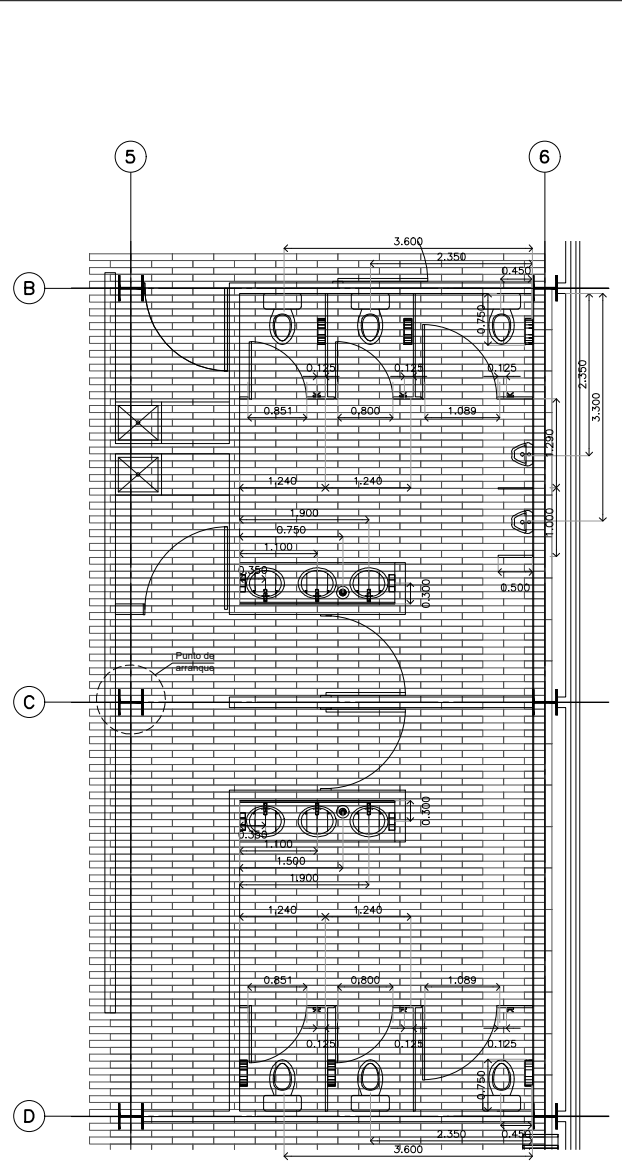

Detalle 14
Despiece de pisos
Baños de visitantes / CESI
Escala: 1:50

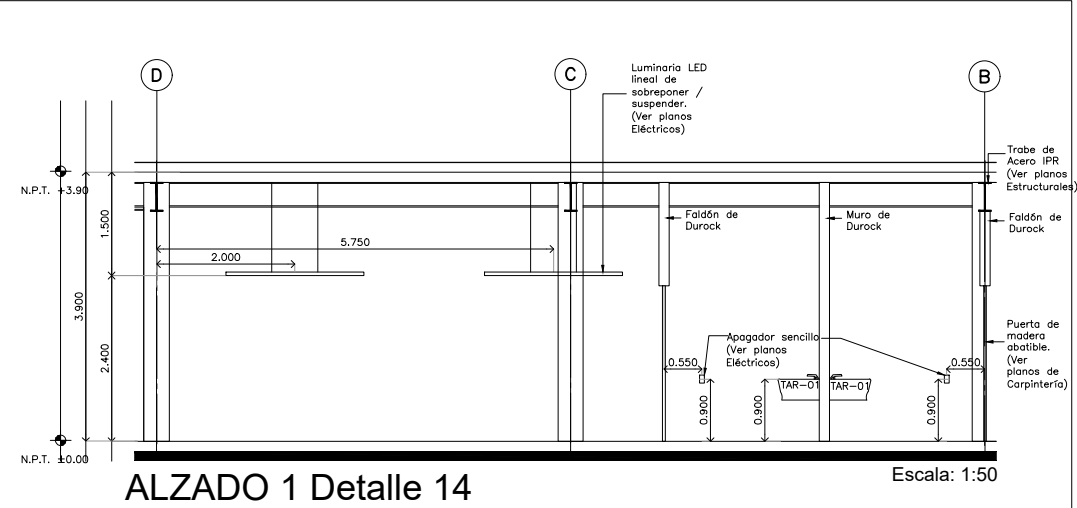

ALZADO 1 Detalle 14
Escala: 1:50

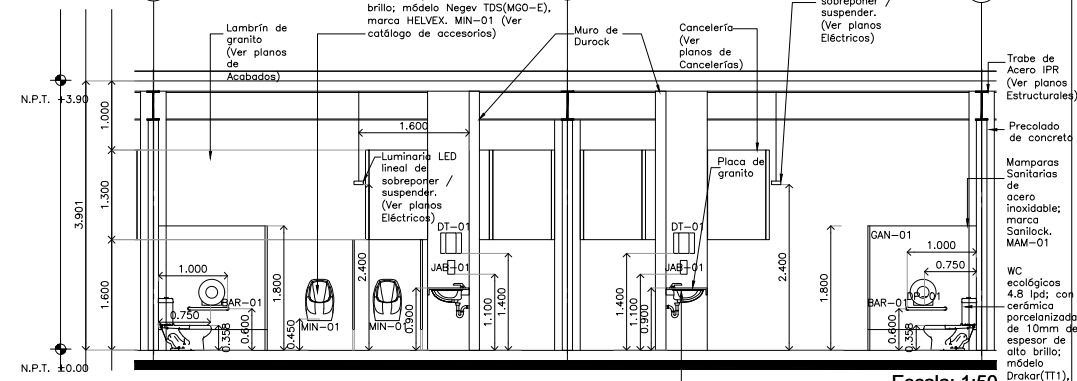

ALZADO 2 Detalle 14
Escala: 1:50

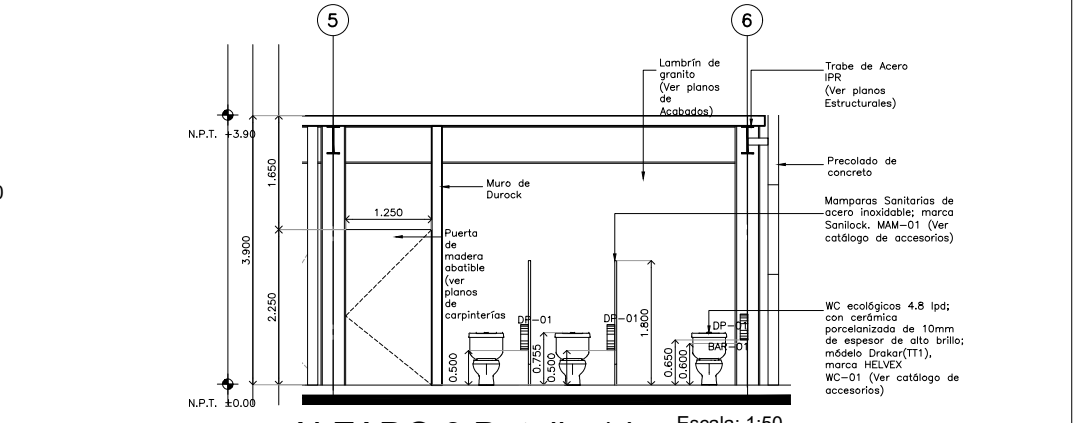

ALZADO 3 Detalle 14
Escala: 1:50

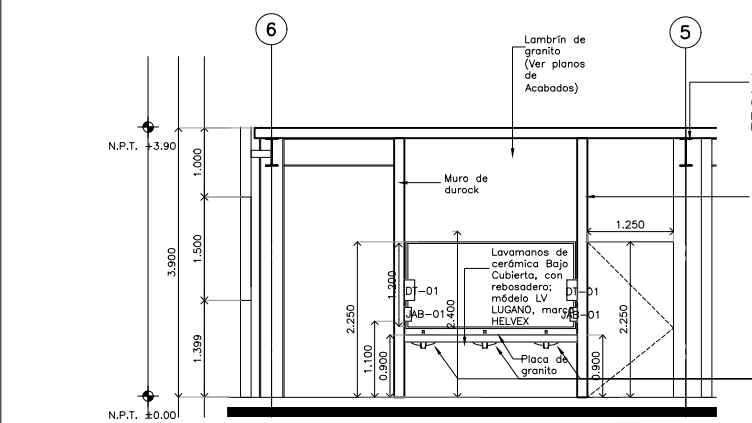

ALZADO 4 Detalle 14
Escala: 1:50

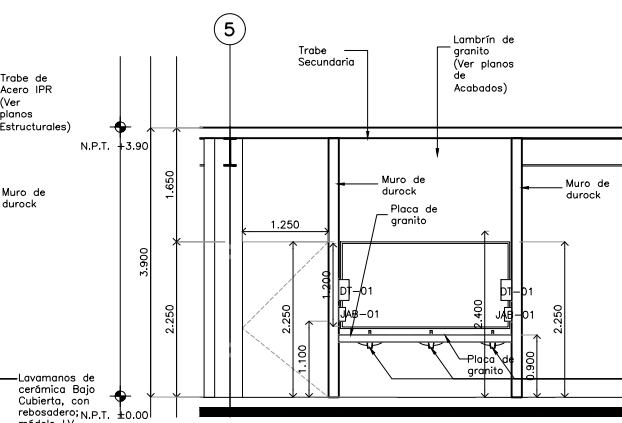

ALZADO 5 Detalle 14
Escala: 1:50

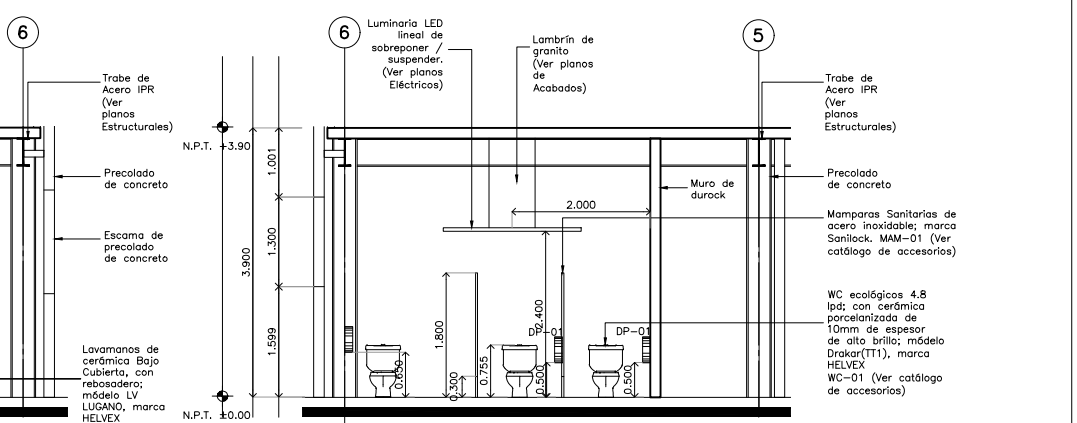

ALZADO 6 Detalle 14
Escala: 1:50

USO ESPECÍFICO DEL PREDIO:
TIPO DE TRÁMITE:

DATOS DEL PROPIETARIO		DATOS GENERALES	
NOMBRE:	No.:	DATOS DEL PREDIO	
CALLE:		CLAVE CATASTRAL:	USO
DELEGACIÓN:		ÁREA:	HABITACIONAL <input type="checkbox"/>
TELÉFONO:		LOTES:	UNIFAMILIAR <input type="checkbox"/>
FIRMA:		MEDIDA DEL FRENTE:	FONDOS: m
		DIRECCIÓN:	No OFICIAL: <input type="checkbox"/>
		CALLE:	PLURIFAMILIAR (CONDOMINIO) <input type="checkbox"/>
		ENTRE LA CALLE:	COMERCIAL <input type="checkbox"/>
		Y LA CALLE:	SERVICIOS <input type="checkbox"/>
		COLONIA:	INDUSTRIAL <input type="checkbox"/>
		DELEGACIÓN:	
		DICTAMEN DE USO DE SUELO	
		No. DE FOLIO:	FECHA:
		NORMATIVIDAD	
		CONCEPTO	
		ALTIMETRIA PERMITIDA	
		COEFICIENTE DE OCUPACIÓN DEL SUELO	
		COEFICIENTE DE UTILIZACIÓN DEL SUELO	
		COEFICIENTE DE ABSORCIÓN DEL SUELO	
		PORCENTAJE DEL ÁREA LIBRE	
		RESTRICCIÓN AL FRENTE	
		CAJONES DE ESTACIONAMIENTO	
		RESTRICCIÓN DE USO DE SUELO	
		FIRMA:	

**RIVERO BORRELL - GUTIERREZ
ARQUITECTOS**

SELLO

ESCALA: **1 : 50**

COTAS: **METROS**

CLAVE: **DE-15**

Este plano sustituye a los anteriores
REVISIÓN - 00 / 23 febrero 2018