

1 PLANTA AZOTEA
ESC 1:50

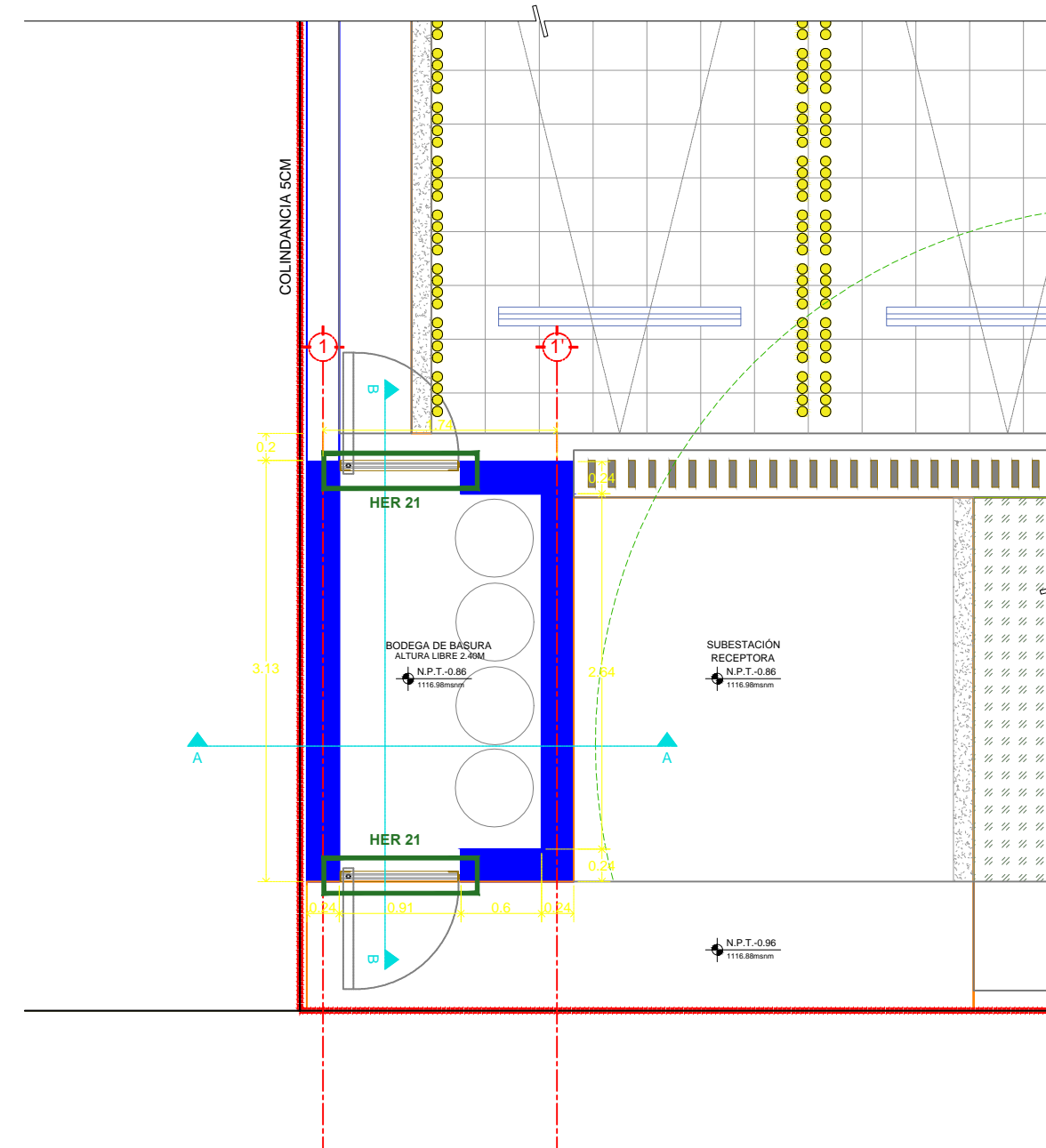

2 PLANTA BAJA
ESC 1:50

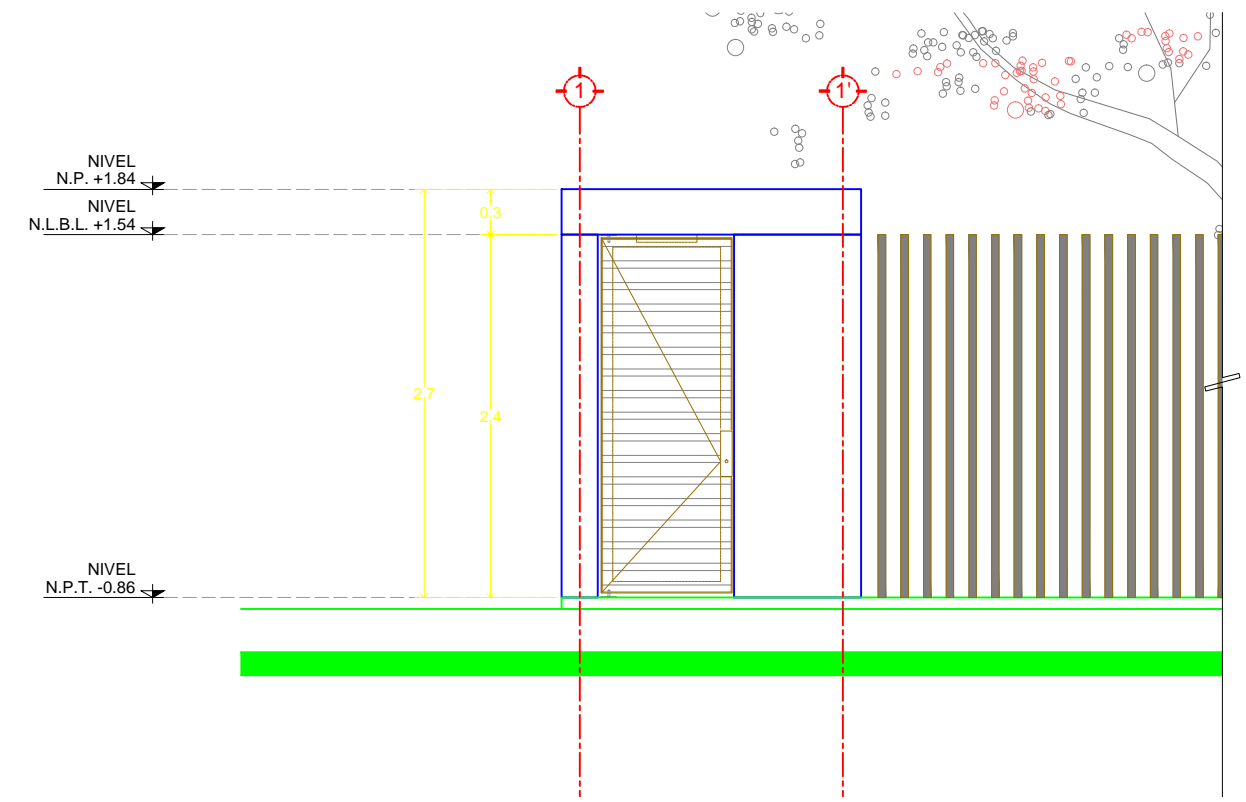

3 ALZADO FRONTAL
ESC 1:50

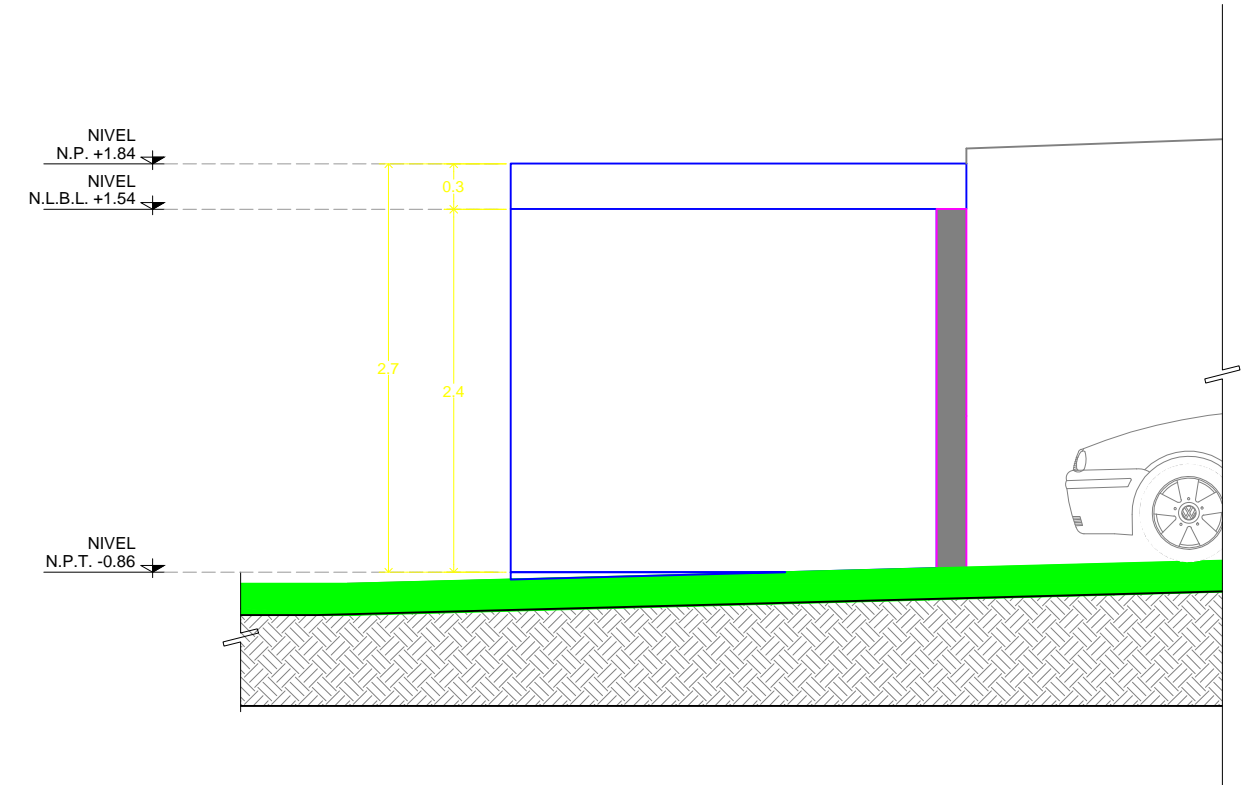

4 ALZADO LATERAL
ESC 1:50

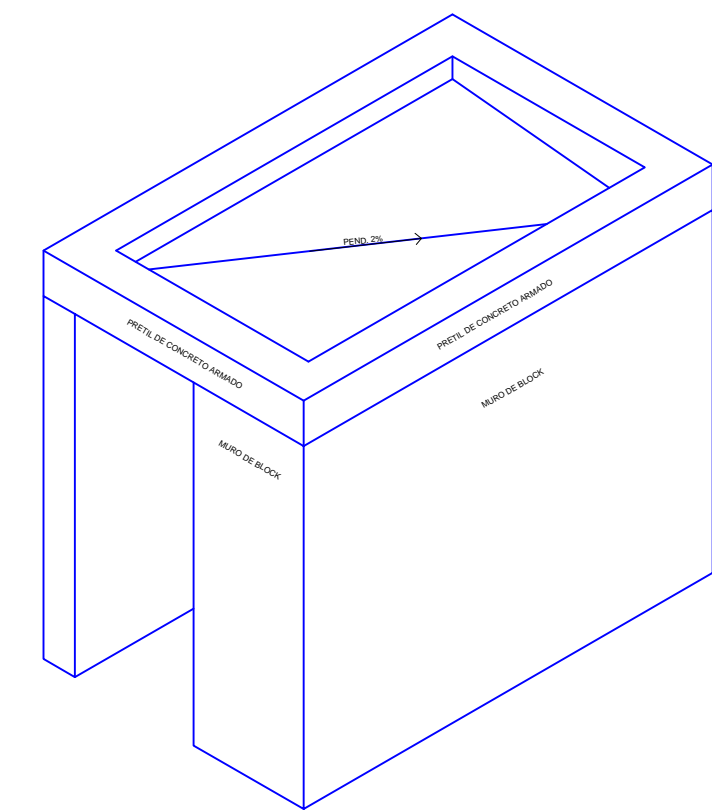

3 ISOMÉTRICO FRONTAL
ESC 1:25

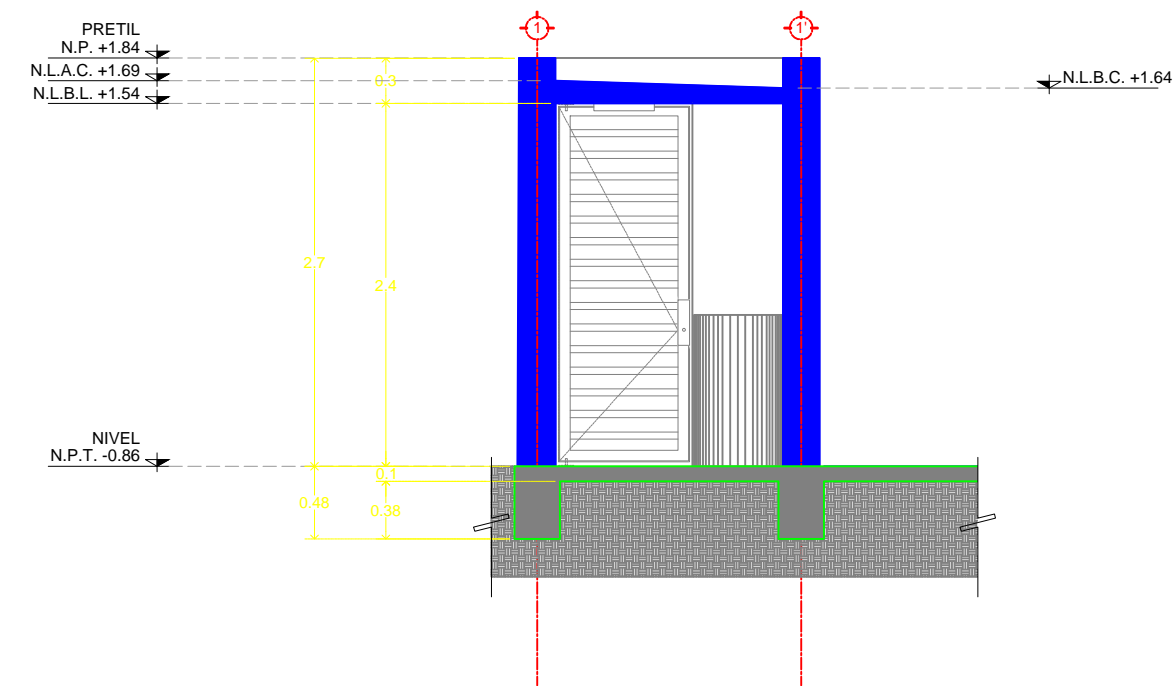

5 CORTE TRANSVERSAL A-A
ESC 1:50

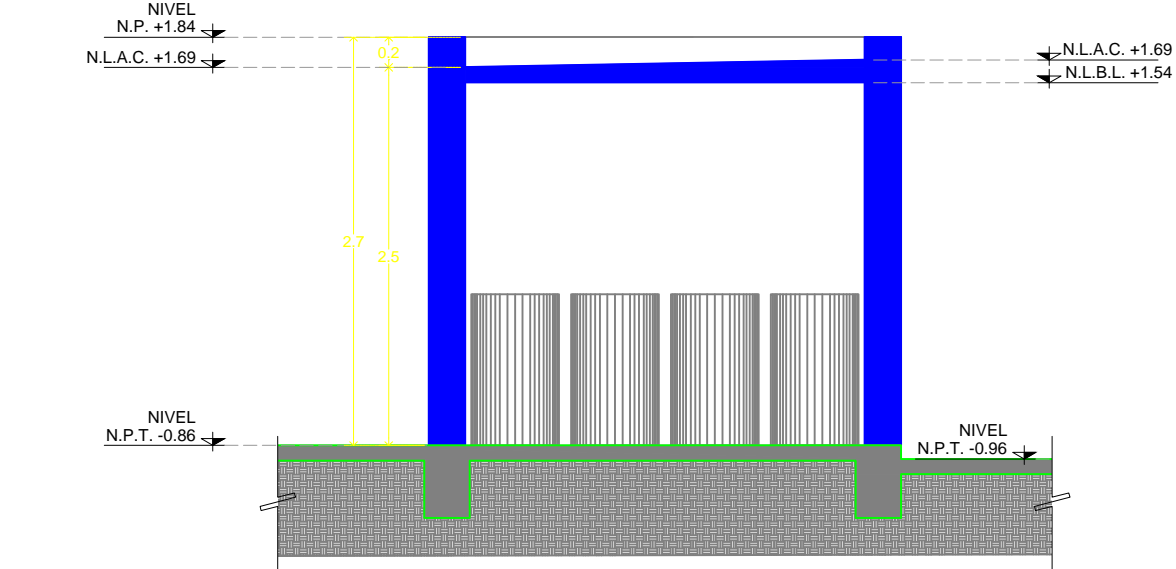

6 CORTE LONGITUDINAL B-B
ESC 1:50

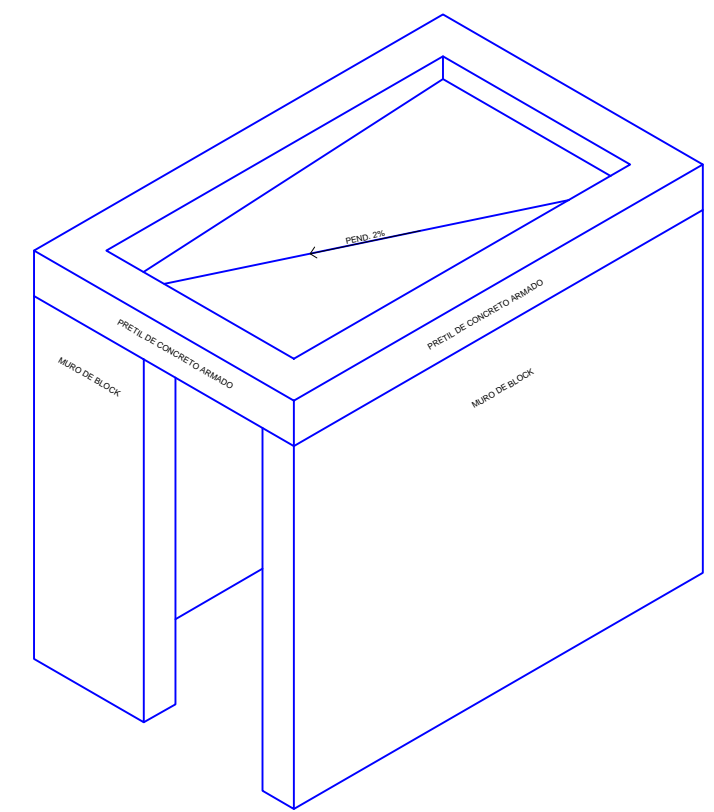

4 ISOMÉTRICO POSTERIOR
ESC 1:25

BODEGA DE BASURA
1:50

SIMBOLOGÍA GENERAL		NOMENCLATURA GENERAL	
[Symbol]	INDICA LINEA DE CORTE	N.P.T.	NIVEL DE PROYECTADO
[Symbol]	INDICA PROYECCIÓN	N.L.B.L.C.	NIVEL LECHO BAJO DE LOSA DE CIMENTACIÓN
[Symbol]	INDICA DIRECCIÓN DE PENDIENTE	N.L.A.C.	NIVEL LECHO BAJO DE CUBIERTA
[Symbol]	INDICA CUBO O BALSA DE RAMPA O ESC.	N.L.B.C.	NIVEL LECHO BAJO DE CUBIERTA
[Symbol]	INDICA CAMBIO DE NIVEL EN PLAFÓN	N.L.B.L.	NIVEL LECHO BAJO DE LOSA ESTRUCTURAL
[Symbol]	INDICA CAMBIO DE NIVEL EN PISO	N.L.B.P.	NIVEL LECHO BAJO DE PLAFÓN
[Symbol]	INDICA NIVEL EN PLANTA	N.L.S.M.	NIVEL LECHO BAJO DE HERRERA
[Symbol]	INDICA NIVEL EN ALZADO	N.P.	NIVEL PRETEL
[Symbol]	INDICA COTA ENTRE Ejes	N.C.M.	NIVEL CORONAMIENTO DE MURO
[Symbol]	INDICA COTA AL CENTRO	N.L.A.E.	NIVEL DE LECHO ALTO ESTRUCTURAL
[Symbol]	INDICA COTA A PAROS	N.L.S.T.	NIVEL LECHO BAJO DE PASE
[Symbol]	INDICA NOMENCLATURA DE Ejes	N.B.	NIVEL DE BARRIETA
[Symbol]		N.J.	NIVEL DE JARDÍN
[Symbol]		N.S.	NIVEL DE GUARNICIÓN
[Symbol]		N.A.V.	NIVEL DE ARREDO VEHICULAR

SIMBOLOGÍA

FECHA	REVISIÓN	OBSERVACIONES

COORDINADOR GENERAL: ARG. JUAN JOSE ASTORGA RUIZ DEL HOYO
 JEFE DE TALLER: ARG. MARISA CASTILLO FLORES
 DIBUJO: ARG. EMILIO RUBIO GAGNA
 ELIZABETH LEÓN RIVERA
 DANIEL CARRANZA VARGAS
 ALFREDO REYES GARCIA
 ARG. DANIEL ESPINAL HERNANDEZ
 ARGPSJ. ARMANDO MARAVILLA RAMIREZ

CUADRO DE CONSTRUCCIÓN		
Uso del Predio	OFICINAS	Área ajardinada 201.32 M2
Superficie del predio	1.964.78 M2	Número de cajones 16 + 2desc.
Superficie de desplante	770.97 M2	

PROYECTO: MODELO TIPO CENTRO DE SERVICIOS INFONAVIT "CESI"

DIRECCIÓN: PROYECTO EJECUTIVO

BODEGA DE BASURA CLAVE ARQ-05

PARTIDA: Arquitectónicos

ESCALA UNIDADES: metros 0 0.5 1.0 2.0