

Detalle 09 Escala: 1:50
Baños de visitantes Mujeres

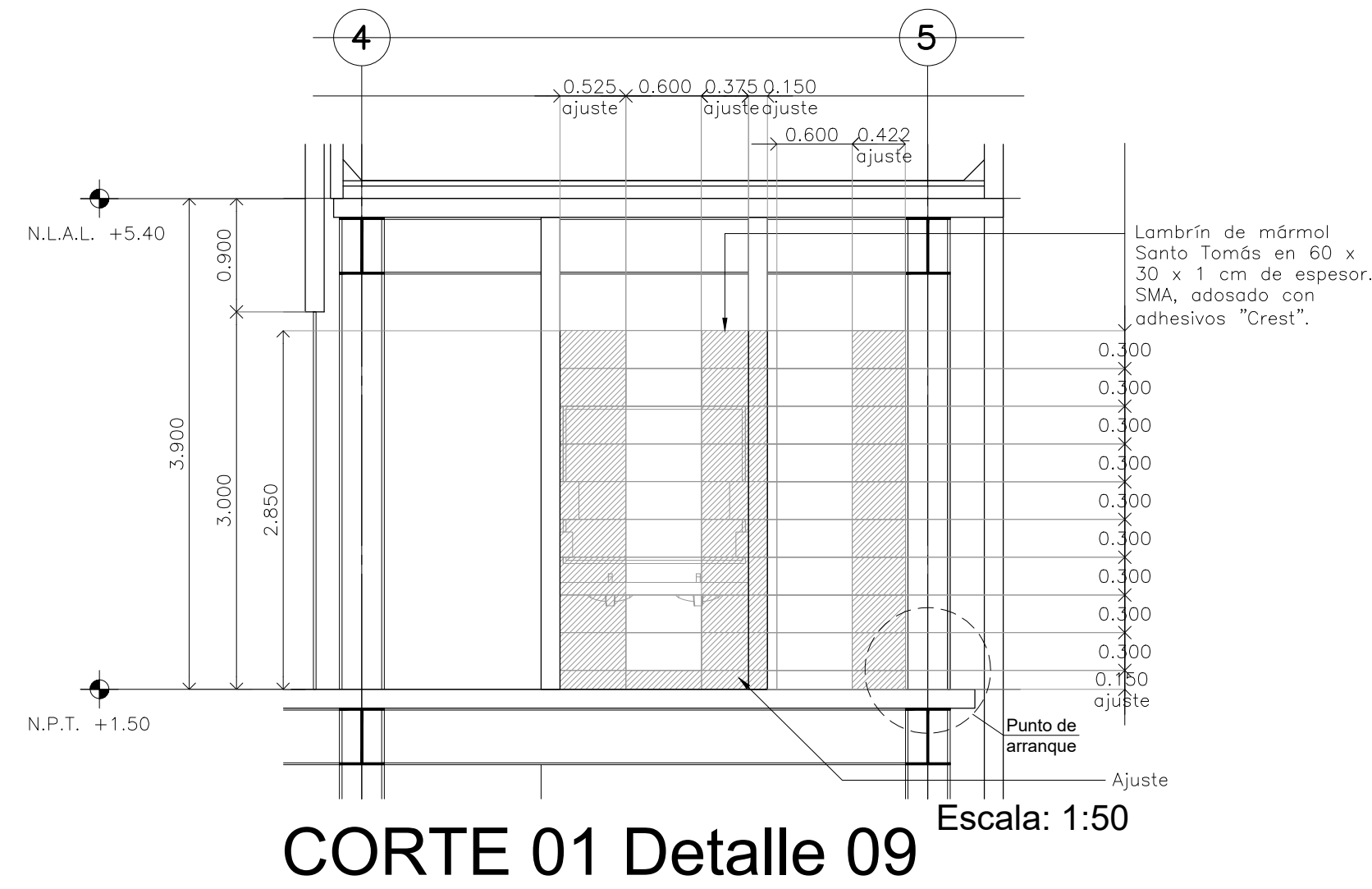

CORTE 01 Detalle 09 Escala: 1:50

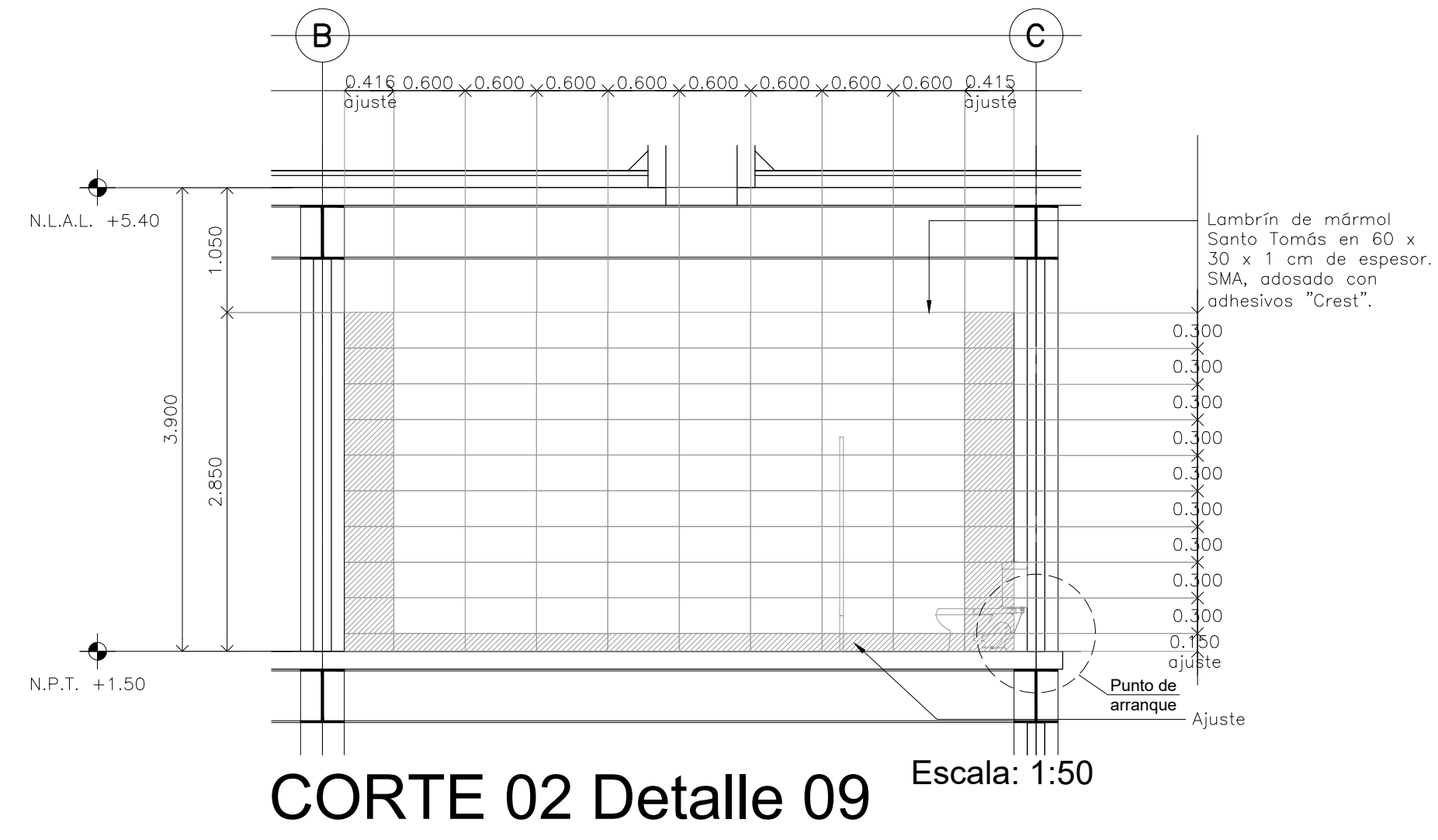

CORTE 02 Detalle 09 Escala: 1:50

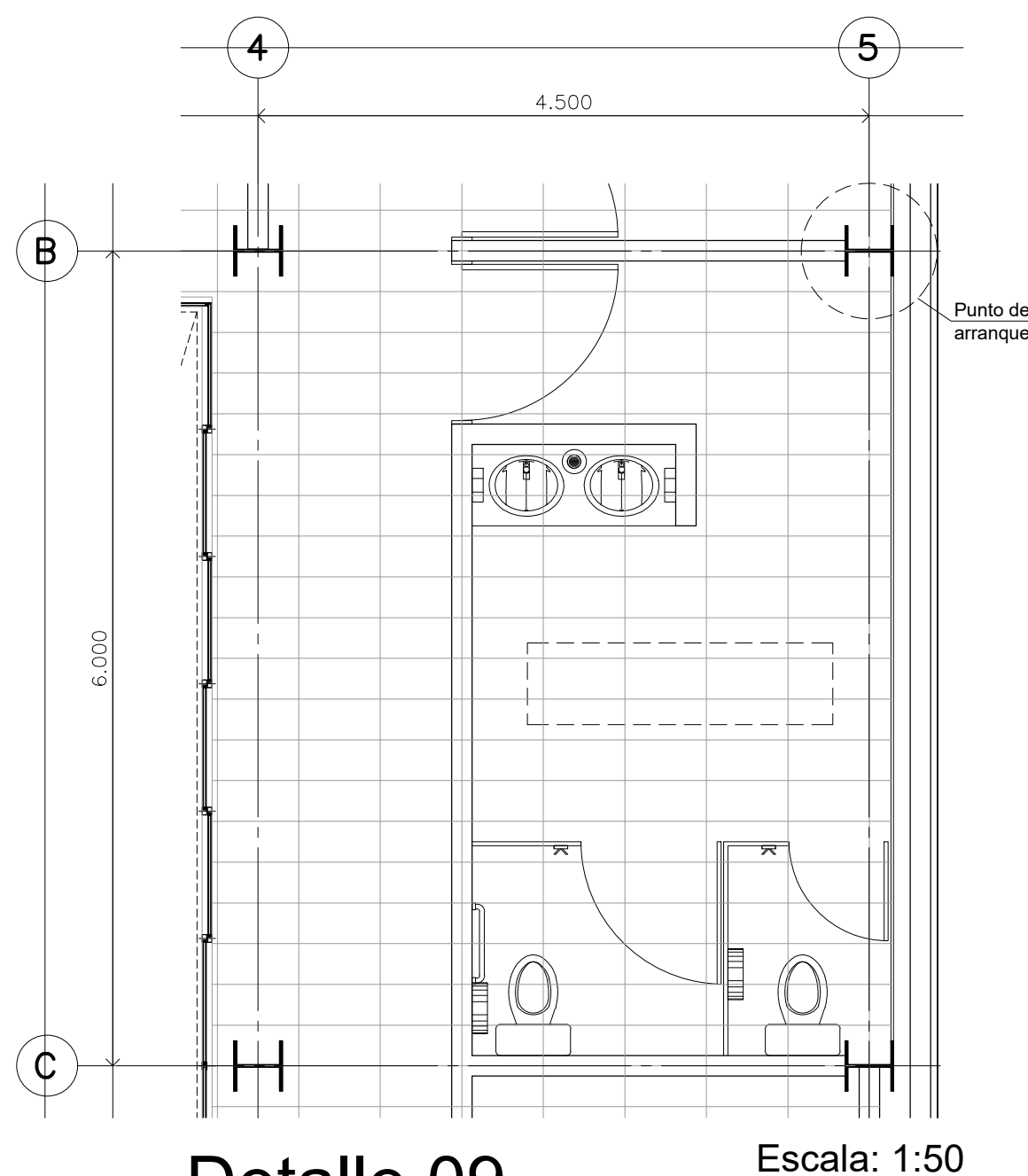

Detalle 09 Escala: 1:50
Despiece de pisos
Baños de visitantes Mujeres

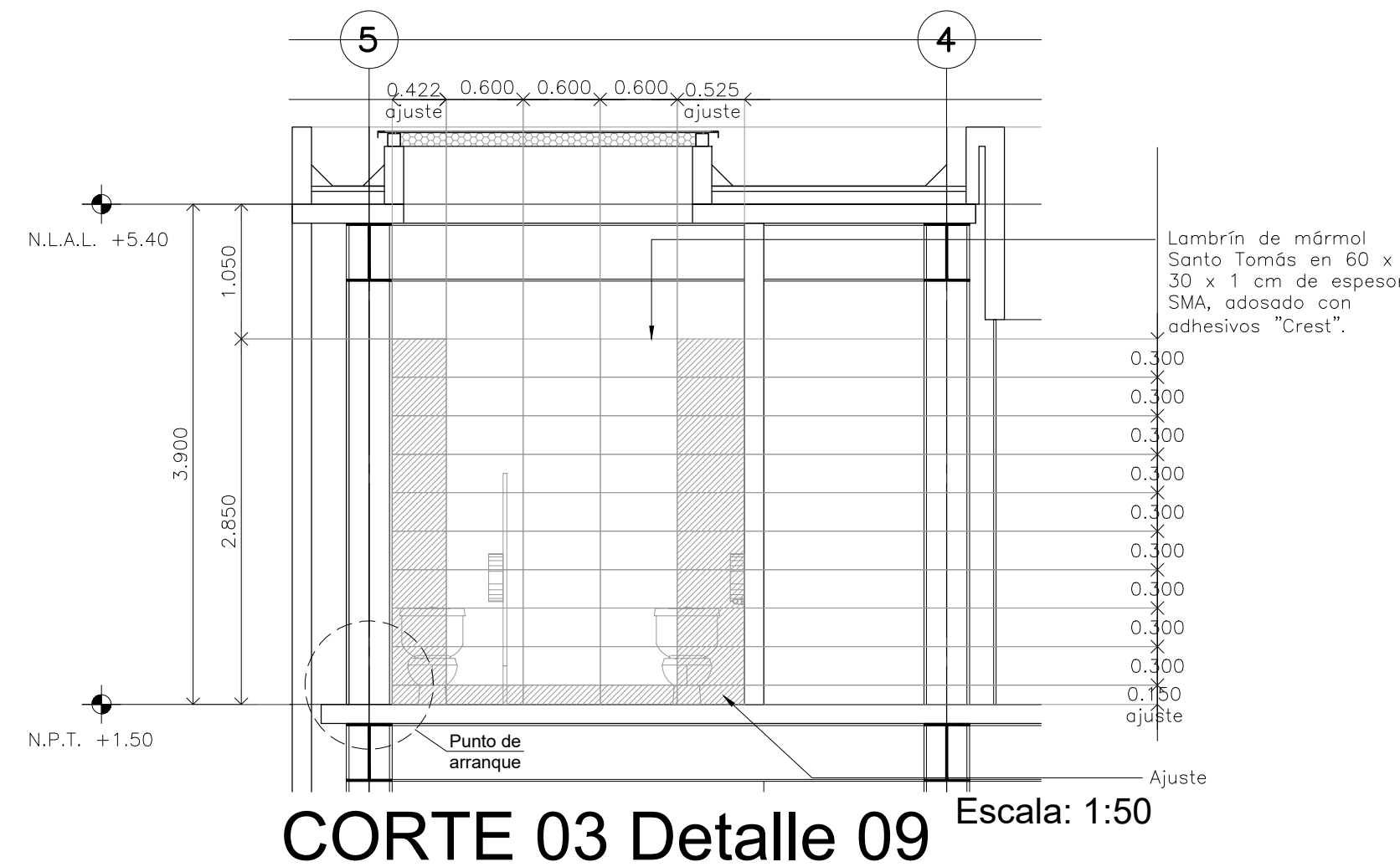

CORTE 03 Detalle 09 Escala: 1:50

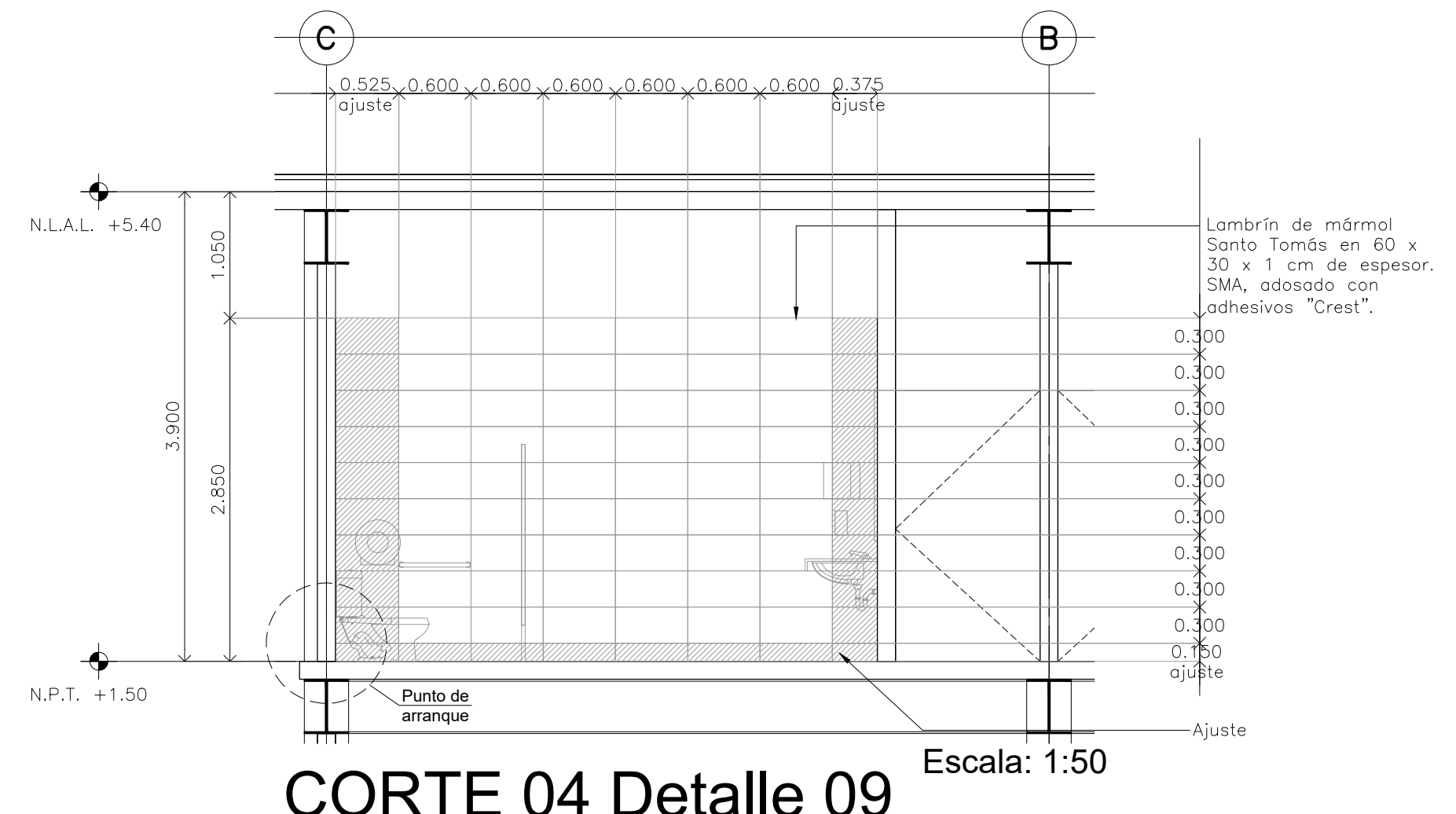

CORTE 04 Detalle 09 Escala: 1:50

CENTRO DE SERVICIO INFONAVIT
CESI / TULA
CARRETERA TULA-JOROBAS COLONIA EL LLANO
MUNICIPIO DE TULA. EDO. DE HIDALGO

NOTAS GENERALES

SIMBOLOGÍA

Placa de mármol Santo Tomás con dimensiones de 60x30cm con 2cm de espesor, asentado con mortero cemento arena 1:4

Placa de ajuste

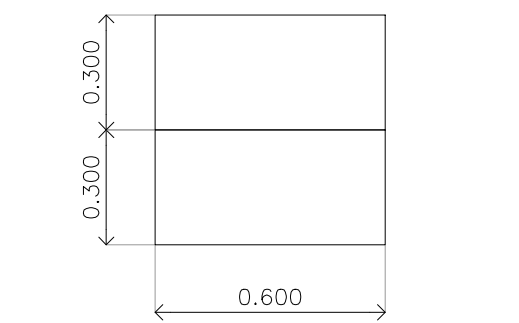
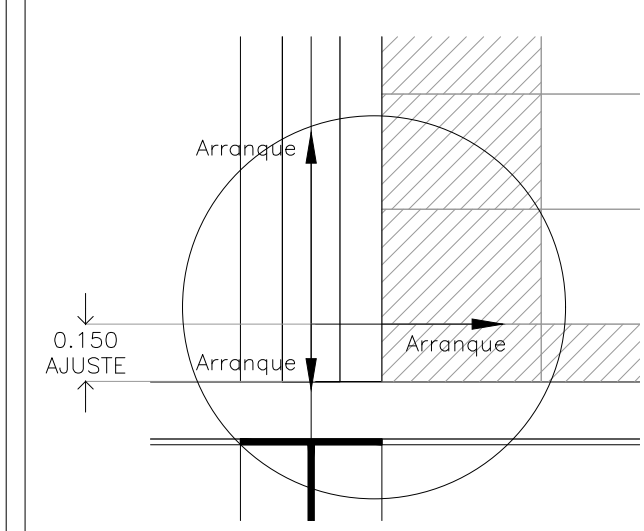

Placa de mármol Santo Tomás en 60 x 30 x 2 cm de espesor, SMA, adosado con adhesivos "Crest".

PROYECTO EJECUTIVO

PLANOS: BOLETINES

CROQUIS DE LOCALIZACIÓN

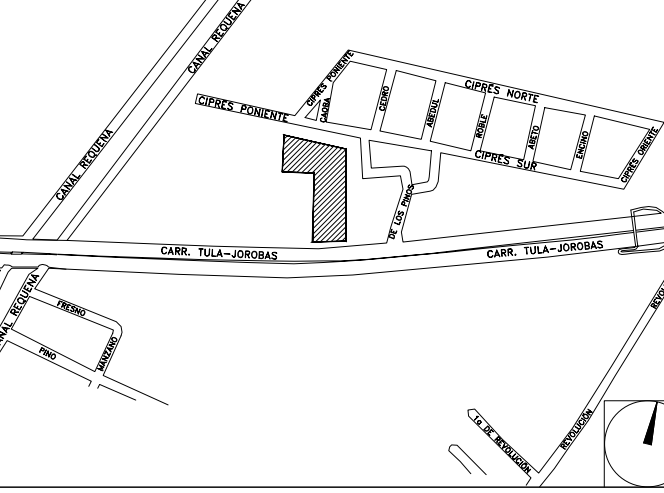

NÚMERO DEL PLANO:

NORTE

UBICACIÓN DEL ARCHIVO:

NORTE



BOLETÍN ARQUITECTÓNICO

DATOS DEL PROPIETARIO

NOMBRE: No.:
CALLE:
COLONIA:
DELEGACIÓN:
TELEFONO:
FIRMA:

DATOS DEL D.R.O

NOMBRE:
CEDULA PROFESIONAL:
DIRECCIÓN:
DELEGACIÓN:
TELEFONO:
FIRMA:

CORRESPBLE. INGENIERIAS

NOMBRE:
CEDULA PROFESIONAL:
DIRECCIÓN:
DELEGACIÓN:
TELEFONO:
FIRMA:

FIRMA:

DATOS GENERALES

DATOS DEL PREDIO

CLAVE CATASTRAL:
AREA: M2.
LOTE:
MEDIDA DEL FRENTE: FONDO: m
DIRECCIÓN:
CALLE: No OFICIAL:
ENTRE LA CALLE:
Y LA CALLE:
COLONIA:
DELEGACIÓN:
DICTAMEN DE USO DE SUELO
No. DE FOLIO: **FECHA:**

USO

HABITACIONAL
 UNIFAMILIAR
 PLURIFAMILIAR (CONDOMINIO)
 COMERCIAL
 SERVICIOS
 INDUSTRIAL

NORMATIVIDAD

| CONCEPTO | NORMA | PROYECTO | DF. |
|--------------------------------------|-------|----------|-----|
| ALTURA MÁXIMA PERMITIDA | | | |
| COEFICIENTE DE OCUPACIÓN DEL SUELO | | | |
| COEFICIENTE DE UTILIZACIÓN DEL SUELO | | | |
| COEFICIENTE DE ABSORCIÓN DEL SUELO | | | |
| PORCENTAJE DEL ÁREA LIBRE | | | |
| RESTRICCIÓN AL FRENTE | | | |
| CAJONES DE ESTACIONAMIENTO | | | |
| RESTRICCIONES DIC. USO DE SUELO | | | |

RIVERO BORRELL - GUTIERREZ
ARQUITECTOS

FECHA:

2018_07_31

NOTA:

Se anexa Boletín como información complementaria a Proyecto Ejecutivo

Se muestra despiece de lambrin de mármol Santo Tomás de 60x30cm para muros internos en Baños.

ESCALA:

1 : 50

COTAS:

METROS

CLAVE:

BA-32

BOLETÍN ARQ

32